



Facila neXt

M41

Installatie- en gebruikershandleiding

Index

Voorzorgsmaatregelen	2
Gebruik volgens de voorschriften	2
Eigenschappen	2
Omschrijving	3
Monitor	4
Hoofdmenu	5
2 Beltonen	6
Instellingen	7
Intercom	8
Montage	9
Elektrische Aansluiting	10
Binnenpost instellen	11
Installeursmenu en Speciale functies	12-13
CE Conformiteitsattest	14

Vorzorgsmaatregelen

Lees deze handleiding aandachtig voor installatie of gebruik van het toestel.

Entrya Technologies BVBA is niet verantwoordelijk voor een onjuiste installatie en het niet voldoen aan de lokale elektrische- en bouwvoorschriften.

Entrya Technologies BVBA kan niet aansprakelijk gesteld worden voor beschadigingen en bedrijfsstoringen, die voortvloeien uit het feit dat de montage- en de gebruiksaanwijzing niet in acht genomen worden.

Bewaar alle onderdelen en deze handleiding voor later gebruik.

- Voor werkzaamheden altijd het toestel spanningsvrij maken en beveiligen tegen opnieuw inschakelen.
- Nooit een beschadigd toestel in gebruik nemen.
- Het is niet toegestaan onderdelen te wijzigen anders dan in deze handleiding omschreven.
- Neem contact op met een gekwalificeerde installateur als een storing niet kan worden verholpen. Open het toestel niet!

Gebruik volgens de voorschriften

- Voor schade, die ontstaat door ander gebruik, stelt de producent zich niet aansprakelijk. Het risico wordt uitsluitend gedragen door exploitant.
- Het toestel mag uitsluitend in technisch perfecte staat en volgens de voorschriften worden gebruikt, bovendien met inachtneming van de veiligheids- en gevarenrichtlijnen en de montage- en gebruiksaanwijzing.
- Storingen, die een veilig gebruik onmogelijk maken, moeten onmiddellijk worden verholpen.

Eigenschappen

Voeding	30V DC +/- 2V
Scherm	TFT LCD 4.3 inch met resolutie 480 x 272
Stroomverbruik	Standby: 5mA Max: 150mA
Werkings temperatuur	-10°C - +40°C
Afmetingen	111 x 155.5 x 17 mm (zonder muursteen)

Alle teksten en afbeeldingen in deze handleiding zijn auteursrechtelijk beschermd en intellectueel eigendom van ENTRYA BVBA.

Omschrijving

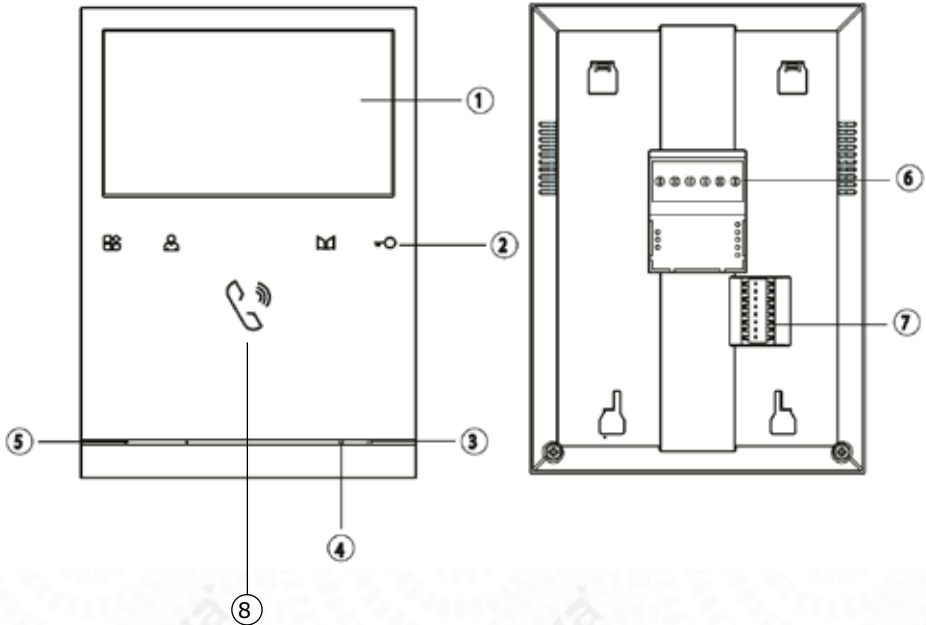

3

1	TFT LCD 4.3 inch		
2	Aanraaktoetsen		
3	Microfoon		
4	'Niet Storen'-indicator		
5	Luidspreker		
6	Aansluitingen	BUS1 & BUS2 SW+ & SW- RING & GND	BUS-aansluiting Externe Drukknop-aansluiting Externe Bel-uitgang (12Vdc, max.50mA)
7	DIP-schakelaars		
8	SPREKEN-toets		

Monitor

Druk op Monitor-knop  om het beeld van de buitenpost te bekijken.

Dit beeld verschijnt ook wanneer er wordt aangeboden. Druk op de Spreken-toets  om de oproep te aanvaarden. Druk lang op de Spreken-toets om de monitor-functie af te sluiten.

4

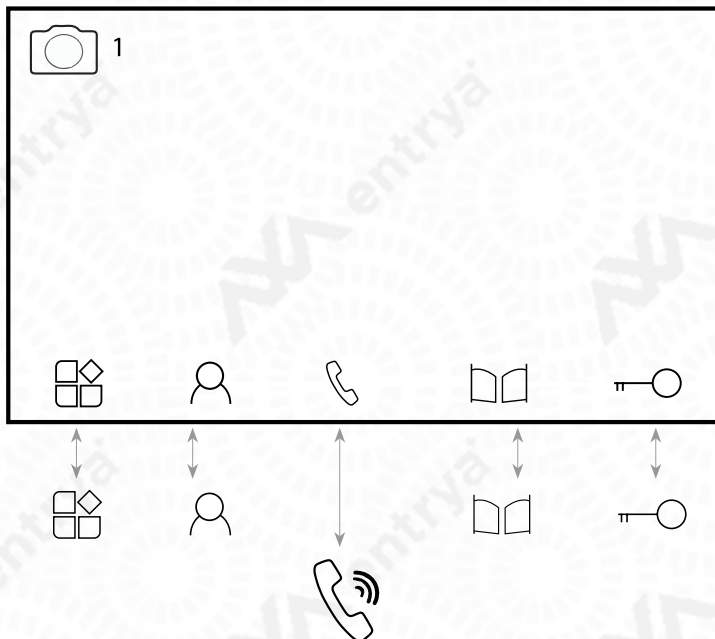

Symbolen

Beeldinstellingen en volume



Pas beeldinstellingen (Helderheid, Kleur, Contrast) aan in 9 niveaus en het volume in vier niveaus. Druk meerdere malen op de toets Instellingen  om te wisselen tussen de verschillende mogelijkheden.

Kanaal wijzigen

Wissel tussen de verschillende beschikbare buitenposten en camera's.



Buitenpost 1 t.e.m. 4



Camera 1 t.e.m. 4



Spreken

Druk lang op de Spreken-toets om de monitor-functie af te sluiten.



Ophangen



Bedien Slot 2



Bedien Slot 1

Alle teksten en afbeeldingen in deze handleiding zijn auteursrechtelijk beschermd en intellectueel eigendom van ENTRYA BVBA.

Hoofdmenu

Druk, in Standby-modus, op de knop Instellingen  om het hoofdmenu te openen.

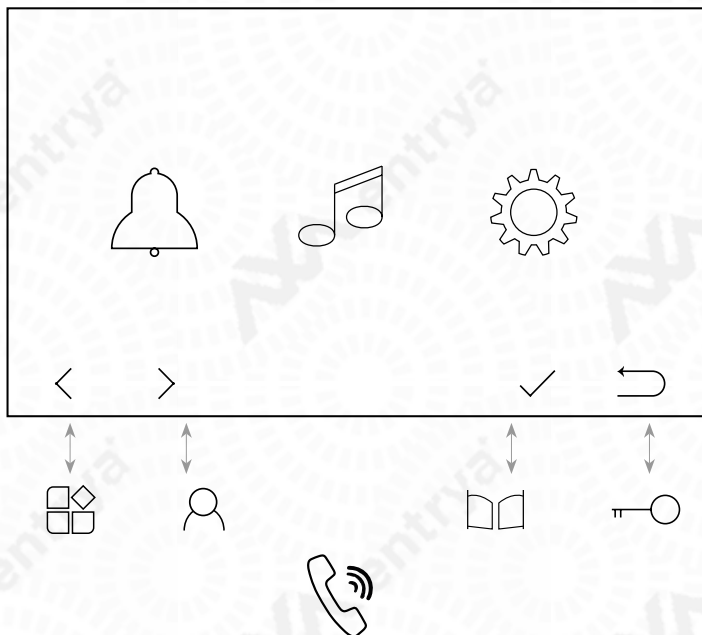

Symbolen



'Niet Storen'-functie is **niet** geactiveerd



'Niet Storen'-functie is geactiveerd



Beltonen

Selecteer een beltoon voor de buitenpost en/of de intercom-functie.

Stel een volume in en eventueel indicatieve bieptonen bij het aanraken van de toetsen.



Instellingen

Lees het adres van de binnenpost en de Master/Slave-instelling.

Activeer eventueel de intercom-functie of reset het systeem naar fabrieksinstellingen.



Ga naar Links / Rechts



Bevestig / Ga Terug

Beltonen

Selecteer Beltonen  in het hoofdmenu om de beltonen in te stellen.

6

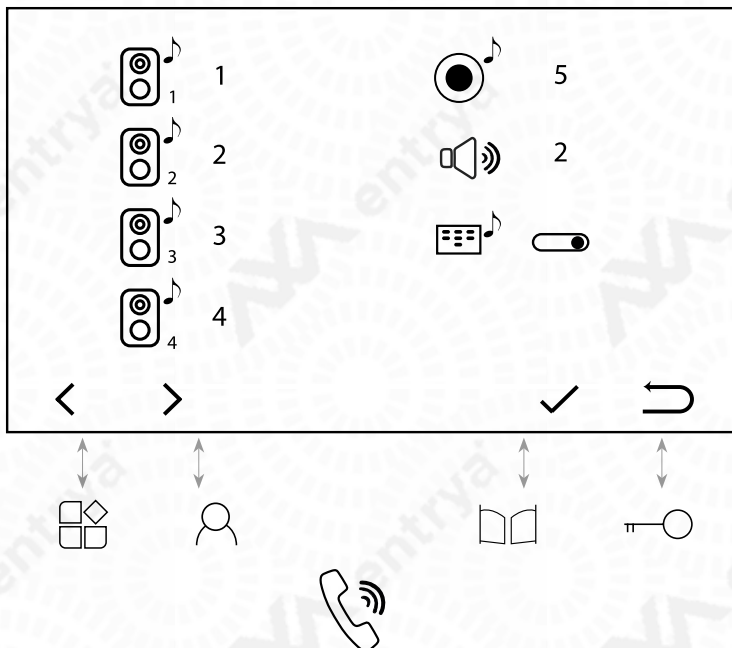

Symbolen



Beltoon Buitenpost

Kies één uit 6 beschikbare beltonen om in te stellen voor buitenpost 1 t.e.m. 4



Beltoon Intercom

Kies één uit 6 beschikbare beltonen om in te stellen voor de intercom-oproepen.



Volume

Stel het volume van de beltonen in tussen niveau 1 t.e.m. 4.



Indicatietonen

Schakel indicatieve tonen bij het aanraken van de toetsen in of uit.



Ga naar Links / Rechts

Bevestig / Ga Terug

Instellingen

Selecteer Instellingen  in het hoofdmenu om de configuratie te wijzigen.

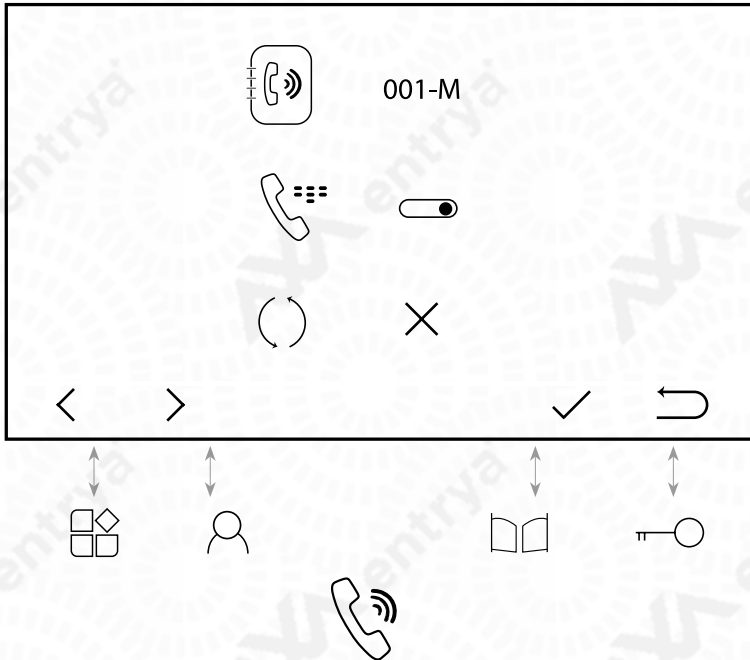

7

Symbolen



Adres-instelling

Lees het adres en of de binnenpost als Master (M) of Slave (S) werd ingesteld.



Intercom-functie

Schakel de intercom-functie tussen appartementen in of uit.



Fabrieksinstellingen laden

Reset het volume, de beltonen, de intercom-functie en de 'Niet Storen'-functie af fabriek.





Ga naar Links / Rechts



Bevestig / Ga Terug

Intercom

Druk op de toets Spreken  en kies vervolgens de gewenste intercom-mode.

Kies je de modus 'Externe Intercom'  dan moet het gewenste adres ingegeven worden. Kies je 'Interne Intercom' , druk dan op de Spreken-toets om alle binnenposten in de installatie op te roepen.

8



Symbolen



Interne Intercom-oproep

Alle binnenposten (Master en Slaves) met hetzelfde adres worden tegelijk opgeroepen.



Externe Intercom-oproep tussen appartementen

Selecteer het adres van de gewenste binnenpost om op te roepen. Gebruik >, + en - om de cijfers in te geven. Bevestig met het vinkje.



Ga naar Links / Rechts



Bevestig / Ga Terug

Montage

Monteer het toestel op een vlakke ondergrond en maak gebruik van de meegeleverde schroeven of gebruik bevestigingsmaterialen aangepast aan de ondergrond. Sluit de bedrading aan en selecteer de vereiste instellingen. Bepaal de hoogte van de installatie naargelang de situatie.

Belangrijk:

- **Bescherm het toestel tegen trillingen en vallen.**
- **Er kunnen storingen optreden in het beeld of geluid als het toestel of de bedrading te dicht bij een elektromagnetisch veld wordt gemonteerd. Bijvoorbeeld: microgolfoven, TV, computer,...**

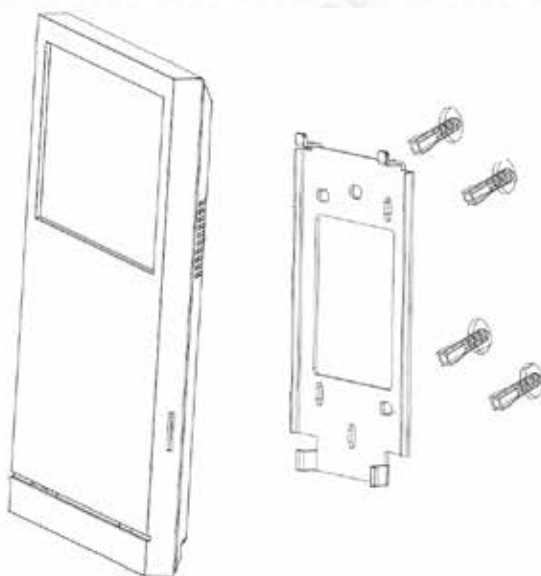

1. Maak een ruimte vrij om de bedrading aan te sluiten.
Plaats idealiter een inbouwdoos om de montage af te werken.
2. Boor gaten in de muur en bevestig het montageframe.
3. Sluit de bedrading aan en stel de DIP-schakelaars correct in.
4. Schuif de binnenpost op het montageframe.

Elektrische aansluiting

Opgelet!

De maximale lengte van de bedrading is beperkt. Het gebruik van andere kabels dan voorgeschreven kan invloed hebben op de maximale lengte van de bedrading of storingen veroorzaken. Het is niet toegestaan om kabel met parallelle aders (niet getwist) over lange afstand naast andere bekabeling te plaatsen. Hierdoor kunnen er storingen in het beeld en geluid ontstaan. Gebruik steeds kabel met getwiste paren zonder afscherming.

Opgelet!

Eindweerstand / Impedantie-schakelaar aanzetten op toebehoren of binnenposten met symbol Ω .

10

Max. 12 binnenposten in totaal!

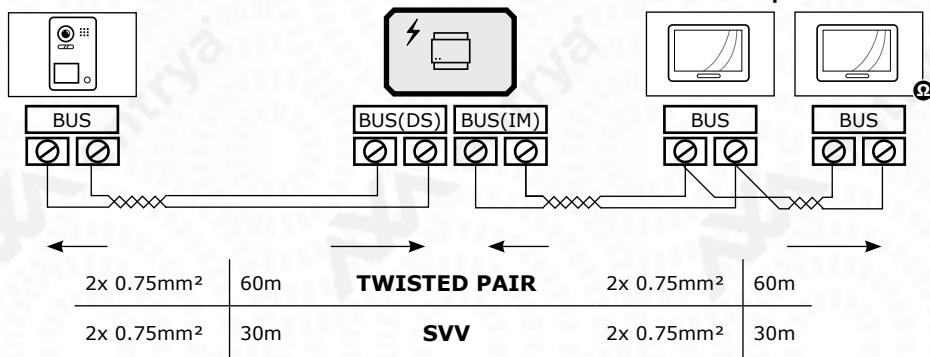

Elektrische aansluiting in ster

Max. 32 binnenposten in totaal!

Max. 4 binnenposten / splitter-uitgang

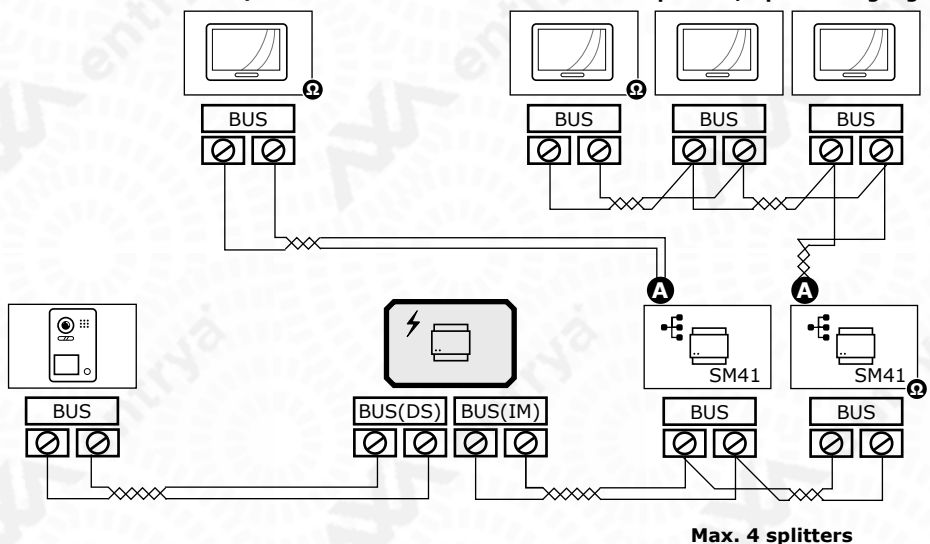

Ω Eindweerstand op splitter aanzetten door jumper op ON te plaatsen.

Alle teksten en afbeeldingen in deze handleiding zijn auteursrechtelijk beschermd en intellectueel eigendom van ENTRYA BVBA.

Binnenpost instellen

Stel je binnenpost correct in door het adres en de eindweerstand in te stellen. Stel in of dit een hoofd- of bijkomende binnenpost is. Aan iedere wooneenheid wordt één adres toegewezen.

Adres instellen

Stel een adres in tussen 1 en 32 met de dipschakelaars 1 t.e.m. 5.

Buitenposten met één drukknop roepen binnenposten met adres 1 op. Buitenposten met meerdere drukknoppen roepen respectievelijk adressen 1, 2, 3,.. op.

OFF / UIT

ON / AAN

Adres 1		9		17		25	
Adres 2		10		18		26	
Adres 3		11		19		27	
Adres 4		12		20		28	
Adres 5		13		21		29	
Adres 6		14		22		30	
Adres 7		15		23		31	
Adres 8		16		24		32	

11

Bijkomende binnenposten instellen

Bepaal de hoofd-binnenpost en de bijkomende binnenposten met de dipschakelaars 6 en 7.

Ieder adres heeft steeds één hoofd-binnenpost (Master) en optioneel meerdere bijkomende binnenposten (Slave).

Indien deze monitor de enigste binnenpost is, is ze ook de hoofd-binnenpost.





Eindweerstand instellen

De eindweerstand / impedantie-schakelaar wordt aangezet op toebehoren of binnenposten die laat staan op de BUS-lijn en worden aangeduid met symbool

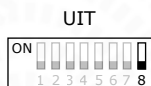
Indien deze monitor de enigste binnenpost is, is ze ook de laatste op de BUS-lijn en wordt de eindweerstand ingeschakeld.



Installeursmenu

Druk op de Instellingen-toets  en vervolgens vijfmaal op de Spreken-toets  om het installeursmenu te openen.

In het Installeursmenu kun je de speciale functies instellen. (zie volgende pagina)
Gebruik >, + en - om de cijfers in te geven. Bevestig met het vinkje.

12

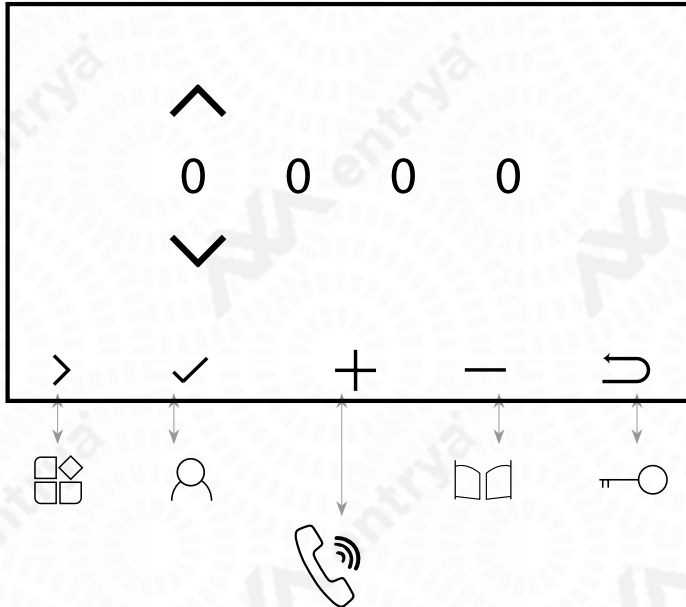

Speciale functies

De speciale functies omvatten het in- of uitschakelen van de videokanalen, de bewakerpost, de namenlijst en het instellen van een ontgrendeltijd. Door videokanalen in te schakelen, worden extra buitenposten en camera's beschikbaar gemaakt.

Geef de volgende codes in en bevestig met het vinkje om de functie in- of uit te schakelen.



Instellingen hebben invloed op alle binnenposten in de installatie!

13

	AAN	UIT
CAM1 / Buitenpost 1	0111	0110
CCTV1	0121	0120
CAM2 / Buitenpost 2	0131	0130
CCTV2	0141	0140
CAM3 / Buitenpost 3	0151	0150
CCTV3	0161	0160
CAM4 / Buitenpost 4	0171	0170
CCTV4	0181	0180

Reset alle videokanalen met code: 1234

Stel een ontgrendeltijd in voor Slot 1, 2.

Stel een vertragingstijd op de ontgrendelknop (AP) op de buitenpost.

Beide in stappen van een halve seconde tussen 0.5 en 10 seconden.

Bijvoorbeeld voor Slot 1: 0.5s -> 1101, 1s -> 1102, .. 10s -> 1120

	Ontgrendeltijd Slot 1	Ontgrendeltijd Slot 2	Vertragingstijd op ontgrendelknop
Buitenpost 1	1101 - 1120	1201 - 1220	1301 - 1320
Buitenpost 2	2101 - 2120	2201 - 2220	2301 - 2320
Buitenpost 3	3101 - 3120	3201 - 3220	3301 - 3320
Buitenpost 4	4101 - 4120	4201 - 4220	4301 - 4320

Mastercode herstellen

Open het menu 'Speciale Functies' in de binnenpost M71(W) / M41.

Herstel de mastercode voor

1: 8001

2: 8002

3: 8003

4: 8004

Herstel **alle mastercodes** tegelijkertijd: **8000**

CE Conformiteitsattest

Hierbij verklaart Entrya Technologies BVBA, dat het type radioapparatuur M41 conform is met Richtlijn 2014/53/EU.

<https://www.entrya.com/ce>